

Утвержден
МПФ 00.000-04РЭ - ЛУ

Открытое акционерное общество
"Гродненский завод торгового машиностроения"
230023, Республика Беларусь, г. Гродно, ул. Тимирязева, 16



**МАШИНЫ ПОСУДОМОЕЧНЫЕ ФРОНТАЛЬНЫЕ
МПФ-12-01 "Котра"**

**Руководство по эксплуатации
МПФ 00.000-04РЭ**

ВНИМАНИЕ!
РАБОТНИКИ, ЭКСПЛУАТИРУЮЩИЕ МАШИНУ,
ОБЯЗАНЫ ЕЖЕДНЕВНО ПРОВОДИТЬ ЕЁ ТЕХНИЧЕСКОЕ
ОБСЛУЖИВАНИЕ В ОБЪЁМЕ УКАЗАННОМ В п. 4.2.1, НАСТОЯЩЕГО
РУКОВОДСТВА.

Настоящее руководство по эксплуатации предназначено для ознакомления с конструкцией машин посудомоечных фронтальных МПФ-12-01 "Котра" (далее - машины), правилами их эксплуатации, технического обслуживания, монтажа и регулирования.

| | |
|--|---------------------------------|
| Обозначение исполнения машины: | МПФ-12-01- <u>X</u> - <u>XX</u> |
| без цифры – номинальная мощность водонагревателя 4,8 кВт | |
| 3 – номинальная мощность водонагревателя 3 кВт | |
| без букв – без дренажного насоса | |
| ДН – с дренажным насосом | |

К монтажу, обслуживанию и эксплуатации машин должен допускаться только специально обученный персонал.

В связи с постоянным усовершенствованием машин в их конструкции могут быть изменения, не отраженные в настоящем издании и не влияющие на их монтаж и эксплуатацию.

Машины соответствуют Единым санитарно-эпидемиологическим и гигиеническим требованиям к товарам, подлежащим санитарно-эпидемиологическому надзору (контролю), утв. решением комиссии таможенного союза от 28.05.2010 № 299.

Санитарно-гигиеническое заключение № 40.41.020.Z.000003.01.21 от 04.01.2021 г. Срок действия до 31.12.2025 г., выдано Государственным учреждением «Гродненский областной центр гигиены, эпидемиологии и общественного здоровья», Республика Беларусь, 230003, г. Гродно, пр. Космонавтов, 58.

Машины соответствуют требованиям:

- технического регламента Таможенного союза ТР ТС 010/2011 "О безопасности машин и оборудования";
- технического регламента Таможенного союза ТР ТС 020/2011 " Электромагнитная совместимость технических средств".

Декларация о соответствии: ЕАЭС № ВУ/112 11.01. ТР010 020.02 00796 от 23.04.2024. Срок действия – по 21.04.2029.

1 Описание и работа

1.1 Назначение изделия

Машины предназначены для мытья в кассетах столовой посуды: тарелок, стаканов, чашек, столовых приборов в кафе, барах, закусочных и других предприятиях общественного питания с числом посадочных мест до 50 с применением моющих средств, разрешенных Министерством здравоохранения. Машины работают как при горячем, так и при холодном водоснабжении и предназначены для постоянного подключения к системе водоснабжения.

Машины могут эксплуатироваться в помещениях с температурой воздуха от 15 °С до 40 °С и среднемесячной относительной влажностью 80 % при 25 °С.

Машины должны устанавливаться в помещениях, не относящихся к взрывоопасным и пожароопасным зонам по ПУЭ.

1.2 Технические характеристики

1.2.1 Основные параметры и размеры машины приведены в таблице 1.

Таблица 1

| Наименование параметра | Норма | |
|--|-------------------|-------------|
| | МПФ-12-01 | МПФ-12-01-3 |
| 1 Производительность по кассетам для программы длительно-стью 120 с, шт./ч: - при холодном водоснабжении с температурой 15 °С - при горячем водоснабжении с температурой 55 °С | 12 18 | 8 14 |
| 2 Производительность по тарелкам диаметром 240 мм для про-граммы длительно-стью 120 с, шт./ч: - при холодном водоснабжении с температурой 15 °С - при горячем водоснабжении с температурой 55 °С | 216 324 | 144 252 |
| 3 Номинальная потребляемая мощность, кВт, в том числе водонагревателя | 4,8 4,8 | 3 3 |
| 4 Номинальное напряжение однофазного переменного тока ча-стотой 50 Гц, В | 220 | |
| 5 Расход воды на ополаскивание за один цикл при давлении в водопроводной магистрали 0,3 МПа, л | 3±0,5 | |
| 6 Температура ополаскивающей проточной воды, °С, не менее | 85 | |
| 7 Габаритные размеры, мм, не более: - ширина, В - глубина, L - высота, Н | 550 630 880 | |
| 8 Масса, кг, не более: | 56 | |
| 9 Срок службы, лет, не менее | 8 | |
| Примечание - Максимальный диаметр тарелок, устанавливаемых во вкладыш МПФ 24.000 – 250 мм, в кас-сету Р-18-14 – 280 мм. | | |

1.2.2 По способу защиты от поражения электрическим током машины соответ-ствуют I классу по ГОСТ ИЕС 60335-2-58-2021. По степени защиты от проникно-вения воды машины соответствуют IPX3 по ГОСТ 14254-2015.

Уровень звукового давления в октавных полосах частот и уровень звука, со-здаваемые машинами, соответствуют Санитарным нормам, правилам и гигиени-ческим нормативам "Шум на рабочих местах, в транспортных средствах, в поме-щениях жилых, общественных зданий и на территории жилой застройки" и не превышают значений, приведенных в таблице 1.1.

Таблица 1.1

| Уровни звукового давления, дБ, в октавных полосах со среднегеометрическими частотами, Гц | | | | | | | | | Уровни звука и экви-валентные по энергии уровни звука непо-стоянного шума, дБА |
|--|----|-----|-----|-----|------|------|------|------|--|
| 31,5 | 63 | 125 | 250 | 500 | 1000 | 2000 | 4000 | 8000 | |
| 107 | 95 | 87 | 82 | 78 | 75 | 73 | 71 | 69 | 80 |

1.2.3 Сведения о содержании драгоценных металлов в машинах приведены в таблице 2.

Таблица 2

| Наименование и обозначение комплектующего изделия | Количество комплектующих изделий на машину | Масса металла в комплектующем изделии, г | Общая масса металла данного вида в одной машине, г |
|---|--|--|--|
| <u>Серебро Сr 999 ГОСТ 6836-2002</u> | | | |
| Микропереключатель MS-385 | 1 | 0,1 | 0,1 |
| Термовыключатель ТК32-03-100±3% | 1 | 0,047 | 0,047 |
| Кнопка управления ST22-КВ-10* | 1 | 0,24135 | 0,24135 |
| *Для машин МПФ-12-01-ДН, МПФ-12-01-3-ДН | | | |

1.3 Состав изделия

Комплект поставки машины приведен в таблице 3.

Таблица 3

| Обозначение изделия | Наименование изделия | Кол., шт. | Примечание |
|---|---|-----------|--|
| МПФ 00.000-04 | Машина посудомоечная фронтальная МПФ-12-01 | 1 | |
| | <u>Составные части</u> | | |
| | Кассета ПС ТУ ВУ 691778749.001-2015 | 1 | Синяя для стаканов |
| | Кассета СТ ТУ ВУ 691778749.001-2015 | 1 | Зеленая для приборов |
| МПФ 24.000 | Вкладыш | 1 | Для мытья тарелок |
| МПФ 25.000 | Сетка | 1 | К кассете для приборов |
| МПФ 16.000 | Клапан предохранительный | 1 | На патрубок водонагревателя |
| ГА-80 00.021 | Ниппель G ¾ нар. | 1 | Для соединения осадочного фильтра и шланга заливного |
| | Фильтр осадочный G ¾ | 1 | На трубопровод подвода воды |
| | Винт со сферической закругленной головкой и крестообразным шлицем DIN 7985-M5x12-A2-70* | 1 | Устанавливается в антисифонный штуцер на задней стенке моечной камеры в случае, если уровень слива в канализацию выше уровня воды в ванне. |
| | <u>Запасные части</u> | | |
| | Кольцо 140-150-58-2-7 ГОСТ 18829-73 | 1 | Под крышку с ТЭН |
| МПФ 07.003 | Форсунка | 12 | Душ ополаскивания |
| МПУ-700 01.13.002 | Прокладка | 1 | Под датчик "сухого хода" на крышке с ТЭН |
| | Вставка плавкая 5 А | 1 | F1 |
| | Вставка плавкая 0,25 А | 2 | Для блока управления |
| | <u>Эксплуатационная документация</u> | | |
| МПФ 00.000-04РЭ | Руководство по эксплуатации | 1 экз. | |
| МПФ 00.000ИС | Инструкция по обращению с изделием | 1 экз. | Закрепить вблизи рабочего места оператора посудомоечной машины |
| *Для машин МПФ-12-01-ДН, МПФ-12-01-3-ДН | | | |

1.4 Устройство и работа

Устройство машины приведено на рисунке 1.

С лицевой стороны машины расположена дверь **1**, закрывающая проем в моечную камеру **2**. Дверь откидывается в горизонтальное положение и на нее устанавливается кассета с посудой перед ее загрузкой в камеру.

В закрытом положении дверь фиксируется защелкой **3**. На боковых стенках моечной камеры закреплены направляющие **4**, по которым кассета задвигается в камеру и располагается на них в процессе мытья. Над кассетой и под ней в моечной камере установлены легкоъемные души моющие **5** и ополаскивающие **6**.

Души моющие крепятся в рабочем положении с помощью гайки **7**, а ополаскивающие – с помощью гайки **8**. В нижней части моечной камеры расположена ванна **9** для моющего раствора. Вместимость ванны 20 л.

Ванна сверху закрыта сетками **10**, исключающими возможность попадания крупных остатков пищи в ванну. Под сетками, на дне ванны установлена переливная труба **11**, служащая для перелива излишков моющего раствора в канализацию при работе машины и его слива по окончании работы. При поставке машины с дренажным насосом (исполнения МПФ-12-01-ДН, МПФ-12-01-3-ДН) переливная труба отсутствует, а под сетками, на задней стенке ванны установлена колба **38**, служащая для управления работой датчика-реле уровня **37** на включение и выключение дренажного насоса **35** по удалению излишков моющего раствора во время работы машины. В промежутках между удалением моющего раствора дренажным насосом его излишек удаляется самотеком с помощью патрубка переливного **36**.

На боковой стенке ванны расположены фильтр насоса **12**, очищающий моющий раствор перед его подачей в моющие души и электронагреватель трубчатый (ТЭН) **13**, поддерживающий температуру моющего раствора. На задней стенке моечной камеры расположены инжектор впрыска моющего средства в ванну **14** и датчики уровня **15**. С наружной стороны на задней стенке закреплен насос-дозатор моющего средства **16**.

Насос-дозатор моющего средства осуществляет автоматическую подачу моющего средства в ванну. В состоянии поставки насос-дозатор моющего средства отрегулирован на подачу дозы 6 мл. Регулировка дозы осуществляется поворотом, с помощью отвертки, винта на передней крышке насоса-дозатора против часовой стрелки для уменьшения и по часовой стрелки для увеличения дозы. От насоса-дозатора через заднюю облицовку выведена всасывающая трубка, которая вставляется в емкость с моющим средством.

Для обеспечения более быстрого высыхания посуды и исключения налета солей жесткости воды на посуде, в машине предусмотрена возможность подачи ополаскивающего средства на вход водонагревателя от автономно устанавливаемого дозатора ополаскивающего средства (см. 3.2).

Под моечной камерой, на дне корпуса машины расположены водонагреватель **17**, электронасос **18**, панель **19** с блоком управления и предохранителем двигателя электронасоса. На раме машины установлен фильтр радиопомех, обеспечивающий исключение радиопомех при работе машины, влияющих на стороннее оборудование. Доступ к ним с лицевой стороны машины закрыт облицовкой **20**, а с задней стороны облицовкой **21**.

Поддержание уровня воды в водонагревателе осуществляется при помощи датчика "сухого хода" **22**, установленного на крышке водонагревателя над ТЭН. При уровне воды ниже датчика блок управления отключит ТЭН и включит электромагнитный клапан, обеспечивающий подачу воды в водонагреватель.

Поддержание уровня воды в ванне осуществляется при помощи датчиков уровня ванны. В промежутках между циклами контроль уровня воды ведется по верхнему датчику уровня, во время цикла – по нижнему.

При уровне воды в ванне ниже верхнего датчика уровня и температуре воды в водонагревателе менее 85 °С сначала осуществляется нагрев воды в водонагревателе до 85 °С, затем включается электромагнитный клапан и начинается подача воды в ванну до уровня верхнего датчика.

Если по какой-либо причине уровень воды в ванне станет ниже нижнего датчика уровня, то отключится ТЭН ванны и электронасос, цикл остановится и начнется наполнение ванны водой, пока ее уровень не достигнет верхнего датчика.

Над моечной камерой установлена облицовка с панелью управления **23**.

При поставке машины с дренажным насосом рядом с панелью управления установлена кнопка "  " включения/ выключения дренажного насоса **33** для слива воды из ванны после окончания работы.

С задней стороны облицовки имеется вентиляционное отверстие **24** для выхода пара из моечной камеры.

Панель управления включает в себя световую индикацию и кнопки управления машиной:

- светодиод "  " (СЕТЬ) белого цвета **25** – сигнализирует о подаче напряжения на машину при включении автоматического выключателя, установленного вне машины в стационарной проводке;

- светодиод "  " (ГОТОВНОСТЬ К РАБОТЕ) зеленого цвета **26** – сигнализирует о готовности машины к работе (ванна заполнена, дверь закрыта);

- светодиод "  " (НАГРЕВ) красного цвета **27** – сигнализирует о включенном состоянии ТЭН водонагревателя;

- кнопка "  " (ВКЛ./ВЫКЛ.) **28** – с ее помощью осуществляется включение и выключение машины на любом этапе работы;

– кнопка " **I** " **29** и светодиод синего цвета над ней – с их помощью осуществляется выбор и индикация программы длительностью 60 с;

– кнопка " **II** " **30** и светодиод синего цвета над ней – с их помощью осуществляется выбор и индикация программы длительностью 90 с;

– кнопка " **III** " **31** и светодиод синего цвета над ней – с их помощью осуществляется выбор и индикация программы длительностью 180 с;

Панель управления шлейфом соединена с блоком управления.

Блок управления обеспечивает автоматическую работу машины по одной из заданных программ, остановку программы при открытии двери и автоматическое ее продолжение при закрытии двери, защиту ТЭН от работы без воды ("сухого хода"), поддержание уровня и температуры воды в водонагревателе и ванне, управление насосом-дозатором моющего средства.

Запрограммированы следующие циклы работы машины:

- программа, заданная по умолчанию (если не выбрана любая другая программа кнопкой на панели управления) длительностью 120 с, в том числе мытье – 103 с, ополаскивание – 17 с (для мытья посуды со средней степенью загрязнения);

- программа " **I** " длительностью 60 с, в том числе мытье – 43 с, ополаскивание – 17 с (укороченная программа для мытья посуды с легкой степенью загрязнения);

- программа " **II** " длительностью 90 с, в том числе мытье – 73 с, ополаскивание – 17 с (для мытья посуды с легкой степенью загрязнения);

- программа " **III** " длительностью 180 с, в том числе мытье – 163 с, ополаскивание – 17 с (для мытья посуды с высокой степенью загрязнения).

Мытье осуществляется с помощью насоса, который забирает моющий раствор из ванны и подает его в моющие души. Ополаскивание осуществляется горячей водой, вытесняемой из водонагревателя сетевым давлением в души ополаскивания. После запуска программы закрытием двери мытье включается автоматически после того, как ТЭН водонагревателя нагреют воду до температуры 85 °С.

Контроль температуры воды в водонагревателе осуществляется при помощи датчика температуры, установленного в гильзе крышки водонагревателя, в ванне – при помощи датчика температуры, установленного в гильзе над ТЭН ванны. Датчики температуры подключены к блоку управления, который включает-отключает ТЭН, обеспечивая температуру ополаскивающей воды не менее 85 °С и моющего раствора – не менее 40 °С. При этом ТЭН ванны включается только при отключенных ТЭН водонагревателя.

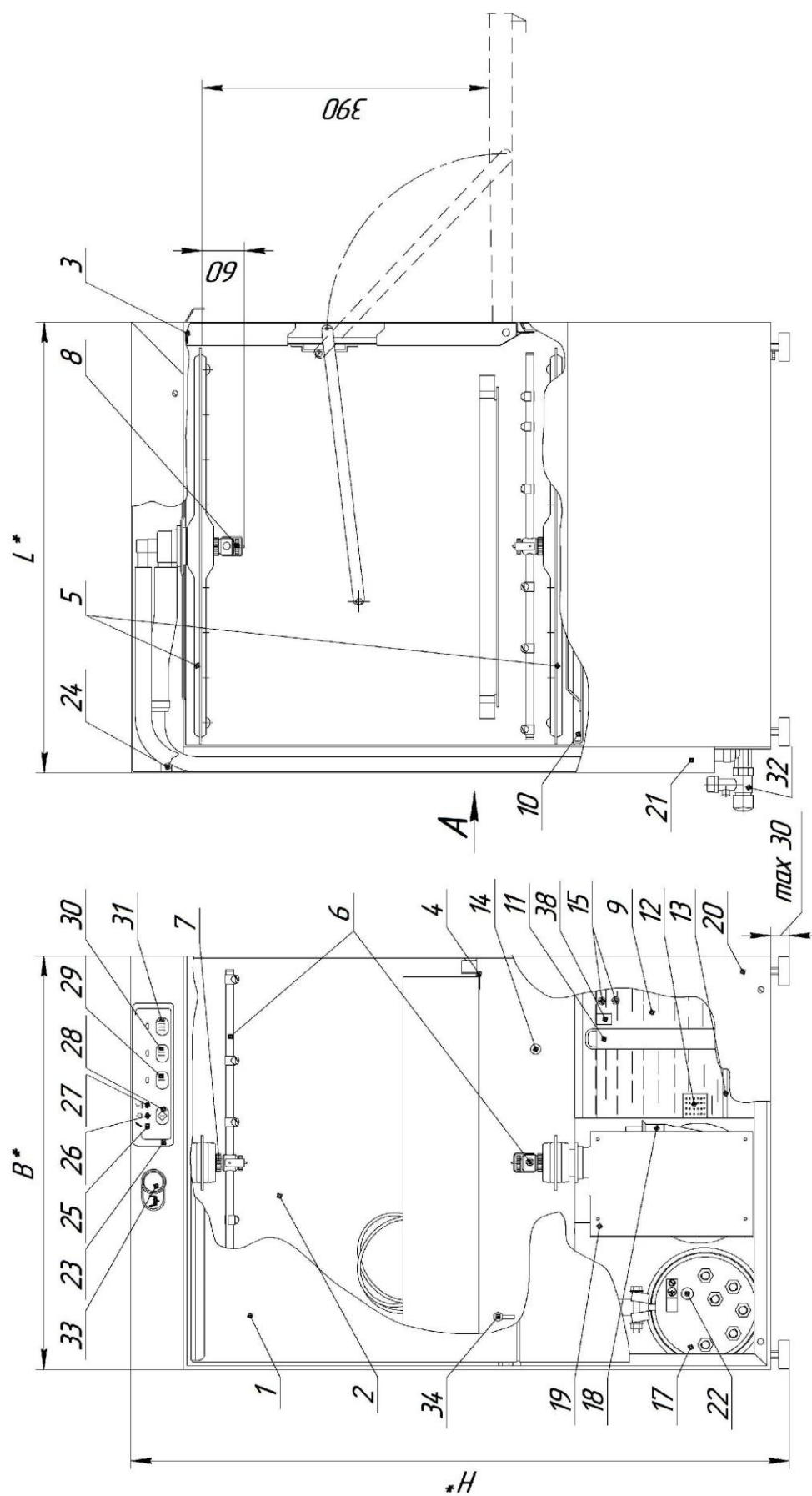

*Значения размеров указаны в таблице 1.

1 - дверь; 2 - камера моечная; 3 - защелка; 4 - направляющая; 5 - душ мощный; 6 - душ ополаскивающий; 7 - гайка; 8 - гайка; 9 - ванна; 10 - сетка; 11 - труба переливная; 12 - фильтр насоса; 13 - электронагреватель трубочный (ТЭН); 14 - инжектор вырсака мощного средства; 15 - датчик уровня; 16 - насос-дозатор мощного средства; 17 - водонагреватель; 18 - электронасос; 19 - панель с блоком управления; 20 - облицовка; 21 - облицовка; 22 - датчик "сухого хода"; 23 - панель управления; 24 - вентиляционное отверстие; 25 - светодиод "1/4" (СЕТЬ); 26 - светодиод "1/4" (ГОТОВНОСТЬ К РАБОТЕ); 27 - светодиод "t°" (НАГРЕВ); 28 - кнопка "◇" (ВКЛ/ВЫКЛ.); 29 - кнопка "I" (ПРОГРАММА ДЛИТЕЛЬНОСТЬЮ 60 с); 30 - кнопка "II" (ПРОГРАММА ДЛИТЕЛЬНОСТЬЮ 90 с); 31 - кнопка "III" (ПРОГРАММА ДЛИТЕЛЬНОСТЬЮ 180 с); 32 - клапан предохранительный; 33** - кнопка включения/выключения дренажного насоса; 34** - штуцер антисифонный; 35** - дренажный насос; 36** - патрубок переливной; 37** - реле уровня; 38** - колба датчика уровня.

** - при поставке машины с дренажным насосом.

Рисунок 1 (Лист 1 из 2) - Машина посудомоечная фронтальная МПФ-12-01

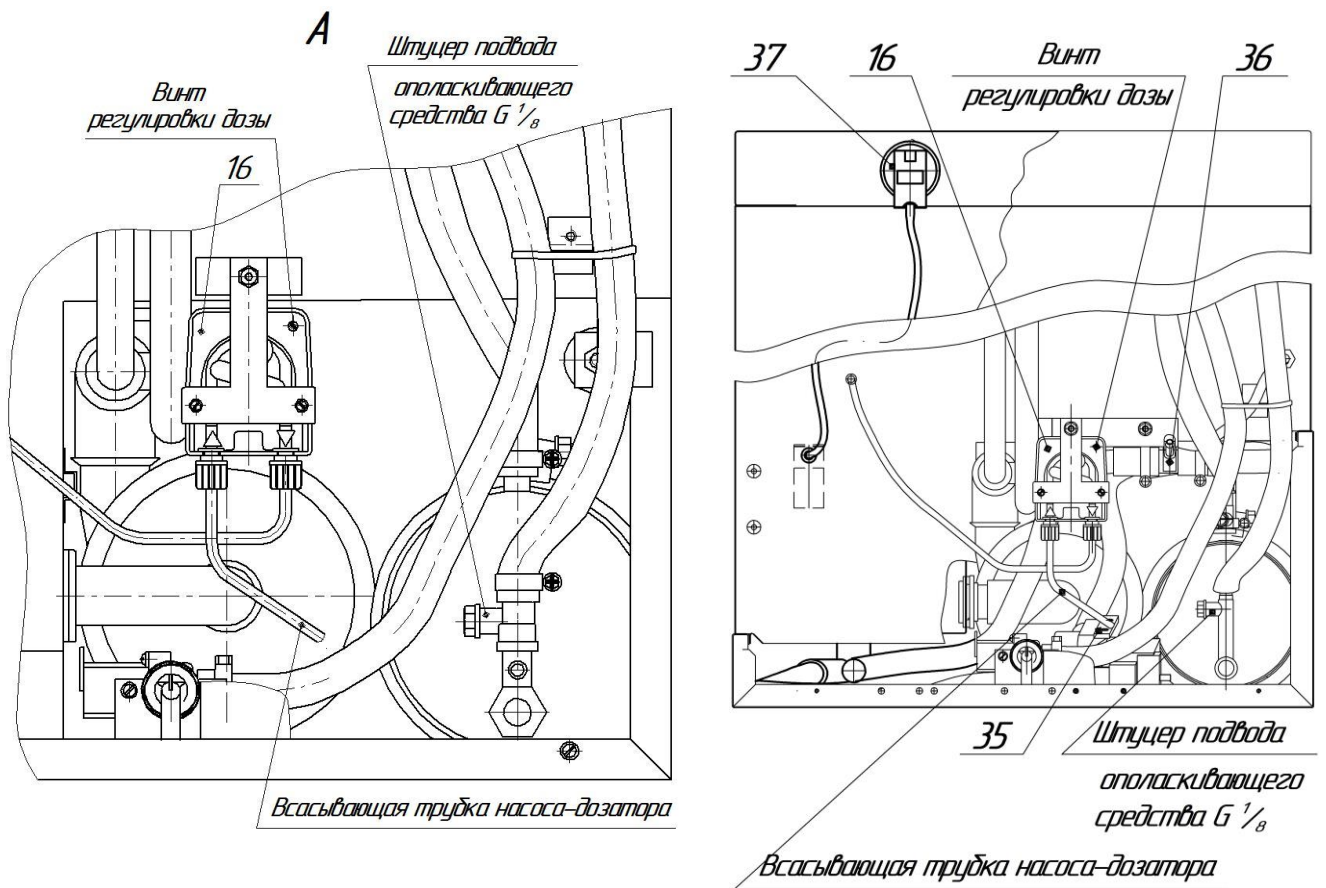

При поставке с дренажным насосом

Рисунок 1 (лист 2 из 2) – Машина посудомоечная фронтальная МПФ-12-01



Рисунок 2 – Условное обозначение контактов блока управления

Настройка температуры воды, при которой отключаются ТЭН, осуществляется потенциометрами (рисунок 2) блока управления и произведена на заводе. При вращении регулировочного винта потенциометра по часовой стрелке температура настройки увеличивается, против часовой стрелки – уменьшается.

Сверху на резервуаре водонагревателя расположен термовыключатель без самовозврата, срабатывающий при кипении воды в водонагревателе и осуществляющий защиту ТЭН от перегрева при сбое настройки потенциометра или неисправности блока управления. При срабатывании термовыключателя необходимо отключить машину от сети, выявить и устранить причину срабатывания. Привести термовыключатель в рабочее состояние, нажав кнопку на его корпусе.

ВНИМАНИЕ! ПРИВОДИТЬ ТЕРМОВЫКЛЮЧАТЕЛЬ В РАБОЧЕЕ СОСТОЯНИЕ РАЗРЕШАЕТСЯ ТОЛЬКО ПОСЛЕ ТОГО, КАК ВОДА В ВОДОНАГРЕВАТЕЛЕ ОСТЫНЕТ!

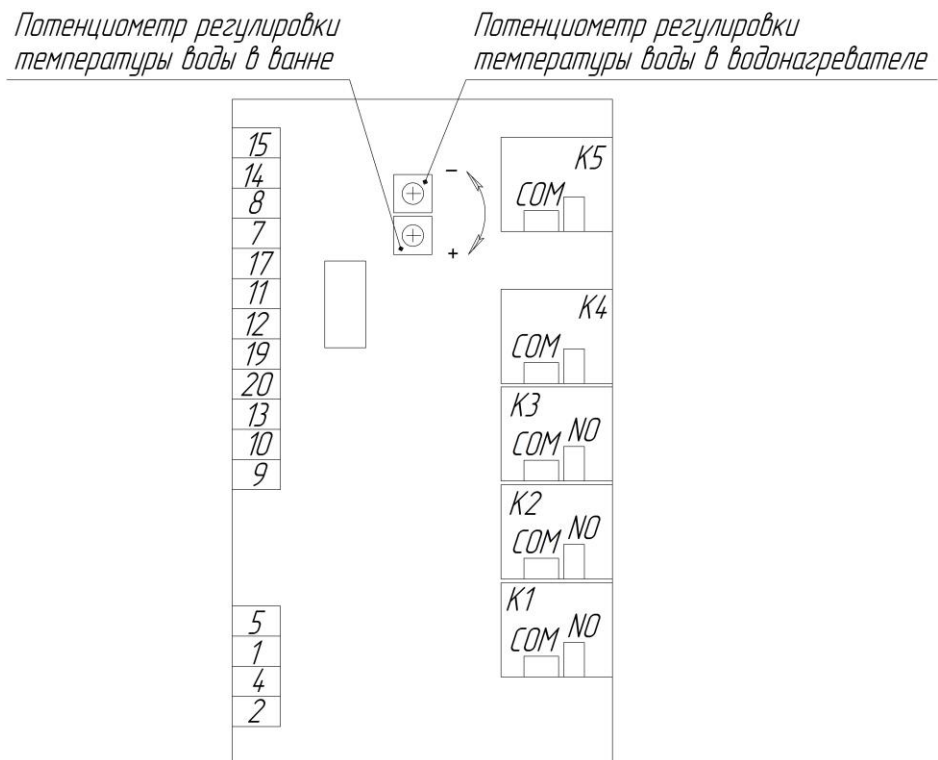
Схема электрическая принципиальная машин приведена на рисунке 3.

Схема машины МПФ-12-01



Схема машины МПФ-12-01-3

Остальное см. схему МПФ-12-01

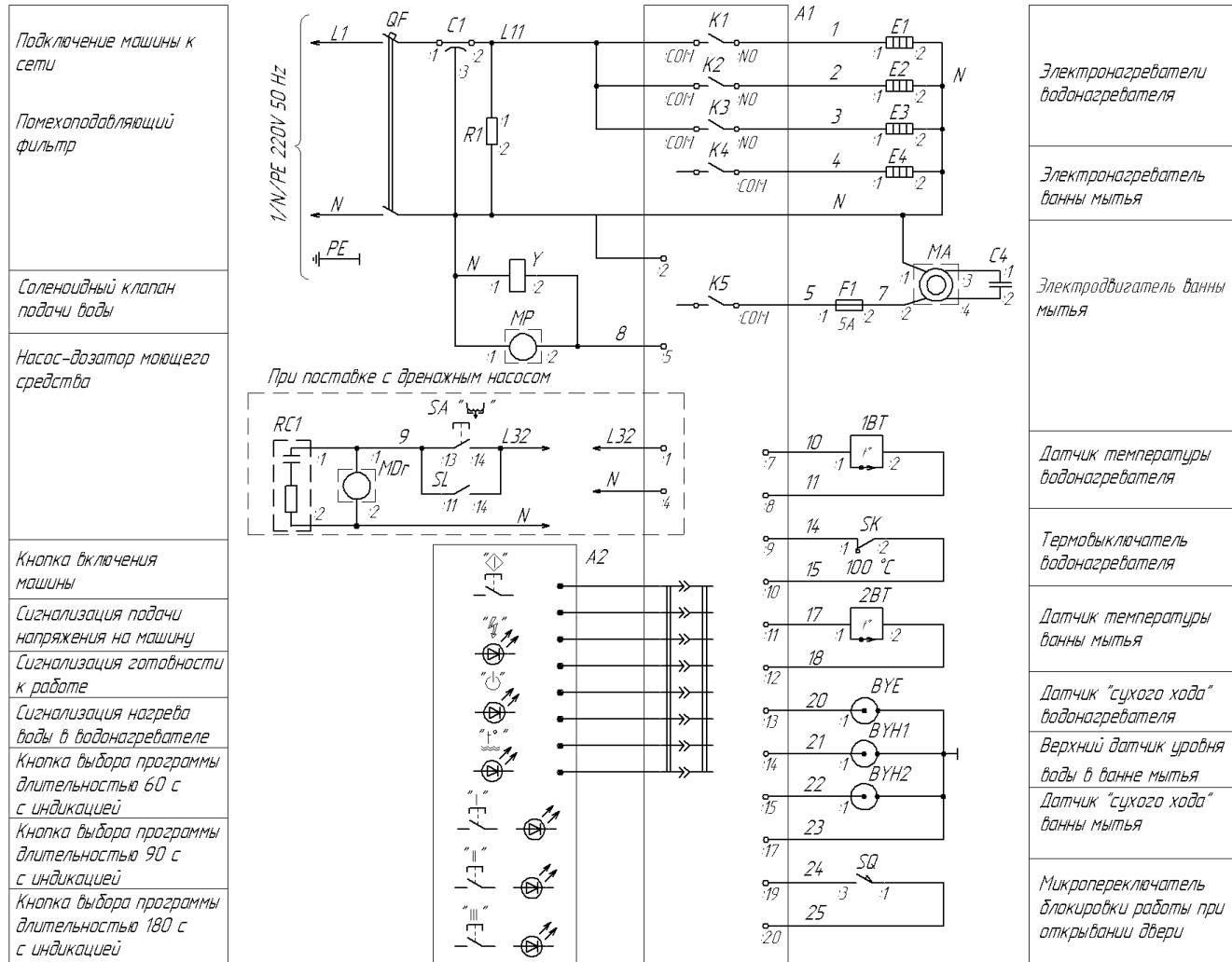

Рисунок 3 – Схема электрическая принципиальная

Перечень элементов схемы электрической принципиальной

| Поз. Обозначение | Наименование | Кол. | | | | Примечание |
|------------------|---|-----------|-----|----|-------|---------------------------|
| | | МПФ-12-01 | | | | |
| | | - | -ДН | -3 | -3-ДН | |
| A1 | Блок управления МПФ 65.200 | 1 | | | | |
| A2 | Панель управления МПУ-700 01.27.000-01 | 1 | | | | |
| 1ВТ, 2ВТ | Датчик температуры МПФ 66.000 | 2 | | | | |
| ВУЕ | Датчик уровня МПУ-700 01.03.040-01 | 1 | | | | |
| ВУН1, ВУН2 | Датчик уровня МПУ-700 01.00.010-01 | 2 | | | | |
| С1-С3 | Конденсатор К73-28-1 500/220В 70 А-1,0 мкФ | 3 | | | | |
| С4 | Конденсатор Cond mF 12,5 | 1 | | | | |
| E1 | Электронагреватель трубчатый ТЭН-220V/ 3000W 16.222 | - | 1 | | | |
| E1-E3 | Электронагреватель трубчатый ТЭН-220V/ 1600W 16.242 | 3 | - | | | |
| E4 | Электронагреватель трубчатый ТЭН-220V/1600W 16.246 | 1 | | | | |
| F1 | Вставка плавкая ВПБ6-13 с держателем ДВП4-2 | 1 | | | | 5А |
| МА | Электронасос ZF210SX | 1 | | | | |
| MP | Насос-дозатор моющего средства NBR 1.5 | 1 | | | | |
| R1-R3 | Резистор С2-33Н-2 – 2 Мом | 3 | | | | |
| SK | Термовыключатель ТК32-03-100±3% | 1 | | | | |
| SQ | Микропереключатель MS-385 | 1 | | | | |
| Y | Клапан электромагнитный DH2200 Darhor | 1 | | | | |
| MDr | Дренажный насос DSP 25-024 | - | 1 | - | 1 | |
| SA | Кнопка управления ST22-КВ-10 | - | 1 | - | 1 | |
| SL | Датчик-реле уровня CONCORE KS-3 58/38 мм | - | 1 | - | 1 | |
| QF | Автоматический выключатель 25 А | 1 | | - | | В состав машины не входит |
| | Автоматический выключатель 16 А | - | | 1 | | |
| RC1 | R-С фильтр | | 1 | | 1 | |

2 Требования безопасности

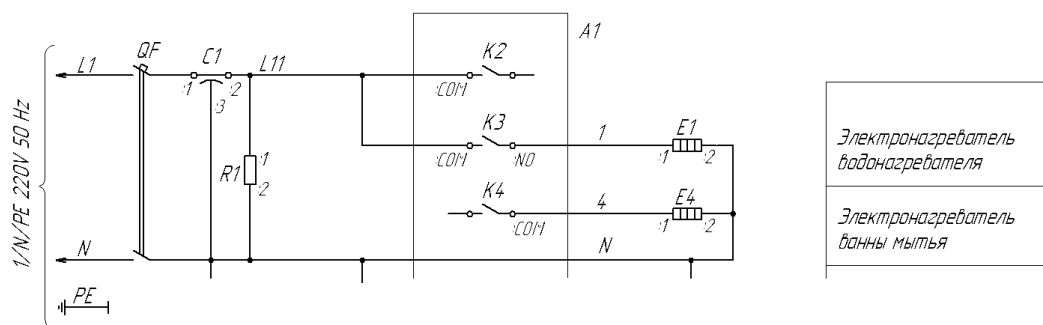
2.1 Общие требования

Установка в стационарной проводке вводного автоматического выключателя и устройства защитного отключения (УЗО), или дифференциального автоматического выключателя обязательна.

Установку, подключение, а также техническое обслуживание и ремонт машины производить только при отключенной электросети (автоматическом выключателе в стационарной проводке). Работы должны выполняться лицами, ознакомленными с устройством машины, настоящим руководством по эксплуатации, имеющими квалификацию электромонтера не ниже III разряда, квалификационную группу допуска по электробезопасности не ниже III и в соответствии с требованиями "Правил устройства электроустановок" и ТКП 427-2022 "Электроустановки. Правила по обеспечению безопасности при эксплуатации" – для РБ. В других странах – в соответствии с действующими Правилами в стране применения изделия.

ВНИМАНИЕ: ЗАЗЕМЛЕНИЕ МАШИНЫ ОБЯЗАТЕЛЬНО!

2.2 Меры безопасности при эксплуатации

При эксплуатации машины необходимо соблюдать следующие правила безопасности:

- проверять надежность подсоединения к машине защитного провода (провода заземления) и, при наличии, эквипотенциального провода;

- перед включением машины убедиться в том, что все облицовки закреплены;
- ЗАПРЕЩАЕТСЯ ВО ВРЕМЯ РАБОТЫ МАШИНЫ СНИМАТЬ ОБЛИЦОВКИ И УСТРАНЯТЬ НЕПОЛАДКИ;**
- по окончании работы следует отключать машину от электросети автоматическим выключателем в стационарной проводке;
- санитарную обработку машины производить только после отключения от электросети;
- ЗАПРЕЩАЕТСЯ МЫТЬ МАШИНУ ВОДЯНОЙ СТРУЕЙ.**

3 Монтаж

3.1 Монтаж, пуск, регулирование, обкатку машины должны производить только организации:

- **имеющие договор с ОАО "Гродторгмаш" на гарантийное и сервисное обслуживание;**
- **имеющие письменное разрешение ОАО "Гродторгмаш" на проведение вышеуказанных работ.**

3.2 Установка

Распаковать машину, визуально убедиться в отсутствии следов повреждений, проверить комплект поставки согласно таблице 3.

Установить машину с помощью регулируемых по высоте ножек в устойчивое вертикальное положение.

Удалить защитную пленку с наружных деталей машины.

Для устранения пятен, отпечатков пальцев и прочих загрязнений поверхности рекомендуется применять растворы кислотных средств "Биолайт СТ1" или "Биолайт КС-96". Изготовитель ООО "ТАКТИК", г. Брест, ул. Ленина, 22.

Для подвода ополаскивающего средства на патрубке водонагревателя, с задней стороны машины, имеется штуцер с внутренней резьбой G 1/8, закрытый пробкой. При подводе ополаскивающего средства вместо пробки в штуцере необходимо установить обратный клапан из комплекта насоса-дозатора ополаскивающего средства. Провода насоса-дозатора ополаскивающего средства необходимо подключить к контактам ":2", ":5" (маркировка проводов "N", "8") блока управления А1. Подсоединение насоса-дозатора к машине и его настройку должен производить квалифицированный персонал.

3.3 Подключение к системе водоснабжения

К месту установки машины подвести трубопровод холодной воды с условным проходом Ду 20 мм и присоединительной резьбой G 3/4. На трубопроводе установить запорный вентиль, позволяющий обслуживающему персоналу перекрывать поступление воды в машину. На трубопровод подвода воды к машине установить фильтр осадочный ФО-20 и ниппель с наружной резьбой G 3/4 (из комплекта поставки). К патрубок подвода воды клапана электромагнитного присоединить гибкий шланг заливной G 3/4 (в комплект поставки не входит).

Примечание – Для подключения машины к системе горячего водоснабжения необходимо использовать гибкие шланги заливные для горячей воды. Гибкие шланги заливные как для горячей, так и для холодной воды должны быть несъемными (сниматься с применением инструмента) и соответствовать ГОСТ ИЕС 61770-2012.

ВНИМАНИЕ! ДЛЯ ПОДКЛЮЧЕНИЯ МАШИНЫ К СИСТЕМЕ ВОДОСНАБЖЕНИЯ НЕОБХОДИМО ИСПОЛЬЗОВАТЬ НОВЫЙ ШЛАНГ ЗАЛИВНОЙ. ПОВТОРНОЕ ИСПОЛЬЗОВАНИЕ СТАРЫХ ШЛАНГОВ ЗАЛИВНЫХ НЕ ДОПУСКАЕТСЯ!

Температура горячей воды должна быть не более 65 °С. Давление воды на входе в машину должно быть не менее 200 кПа (0,2 МПа) и не более 400 кПа (0,4 МПа). При этом давлении обеспечивается необходимый расход и температура воды на ополаскивание. Если давление воды превышает 0,4 МПа, необходимо на входе в машину установить регулятор давления. При давлении ниже 0,2 МПа – необходимо установить насос подкачки. Качество подаваемой в машину воды должно соответствовать требованиям нормативных документов на питьевую воду.

Если вода слишком жесткая, во избежание образования накипи и отложения солей жесткости на вымытой посуде, рекомендуется применять умягчитель воды.

Снять с патрубка резервуара водонагревателя пластмассовую заглушку и установить клапан предохранительный 32 (рисунок 1). На выпускной патрубке клапана рекомендуется надеть трубку с внутренним диаметром 8 мм длиной до 0,8 м с плавным спуском к трапу сливной канализации. Выпуск должен быть хорошо видимым и безопасным для обслуживающего персонала.

Схема гидравлическая принципиальная машины приведена на рисунке 4.

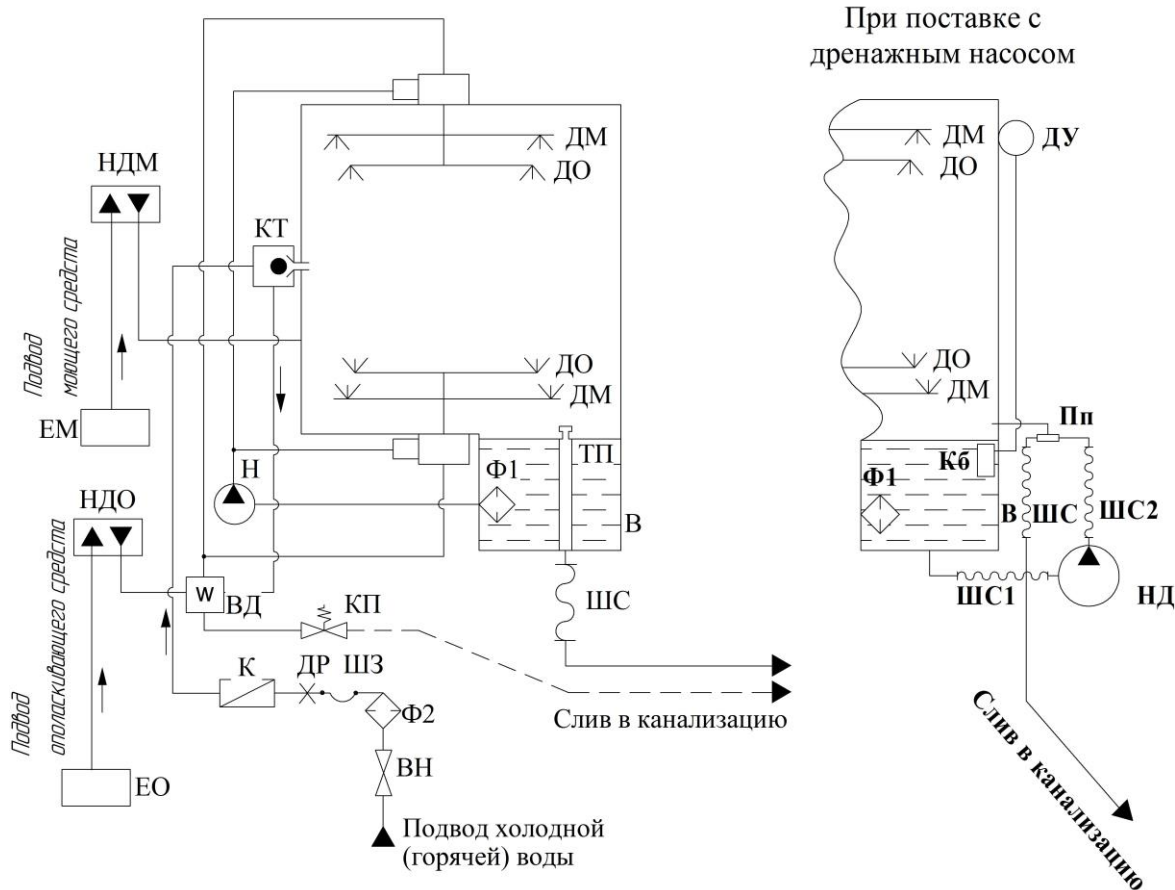

В – ванна моечной камеры; ВД – водонагреватель; ВН – вентиль (заводом не поставляется); ДМ – душ моющий; ДО – душ ополаскивающий; ДР – дроссель (устанавливается внутри клапана электромагнитного); КТ – клапан противотока; ЕМ – емкость моющего средства (заводом не поставляется); ЕО – емкость ополаскивающего средства (заводом не поставляется); К – клапан электромагнитный; КП – клапан предохранительный (устанавливается при монтаже); Н – электронасос; НДМ – насос-дозатор моющего средства; НДО – насос-дозатор ополаскивающего средства (заводом не поставляется); ТП – труба переливная; Ф1 – фильтр насоса; Ф2 – фильтр осадочный ФО-20; ШЗ – шланг заливной G 3/4 (заводом не поставляется); ШС – шланг слива Ду 20 мм, L=1,5 м; ШС1, ШС2 – шланг слива к стиральной машине Ду 20 мм, L=0,5 м; ДУ – датчик уровня CONCORE KS-3 58/38 мм, L=0,5 м; Пп – переливной патрубок; Кб – колба датчика уровня; НД – насос дренажный.

Рисунок 4 – Схема гидравлическая принципиальная.

3.4 Подключение к системе канализации.

Трап системы сливной канализации должен находиться ниже основания машины. Шланг слива Ду 20 мм соединить с трапом сливной канализации. При соединении не допускать растяжения, перекручивания или сдавливания шланга слива.

При поставке машины с дренажным насосом возможен слив моющего раствора в канализацию находящуюся, как ниже уровня моющего раствора в ванне (винт антисифонного штуцера М5х12 должен быть снят), так и выше уровня моющего раствора (винт антисифонного штуцера М5х12 должен быть установлен).

Схема подключения машины к канализации приведена на рисунке 6. Если канализация находится выше уровня установки машины на 800 мм необходимо заменить шланг слива к стиральной машине Ду 20 мм, L=1,5 м на шланг L=2,5 м (заводом-изготовителем не поставляется). Линия системы сливной канализации должна пропускать не менее 0,4 м³ вода в час.

В месте установки машины рекомендуется предусмотреть вытяжную вентиляцию производительностью не менее 100 м³/ч.

Подвод всех коммуникаций к машине осуществляется с задней стороны машины (рисунок 5).



Рисунок 5 – Схема подвода коммуникаций к машине



Рисунок 6 – Схема подключения к системе канализации при поставке машины с дренажным насосом

3.5 Подсоединение к электросети

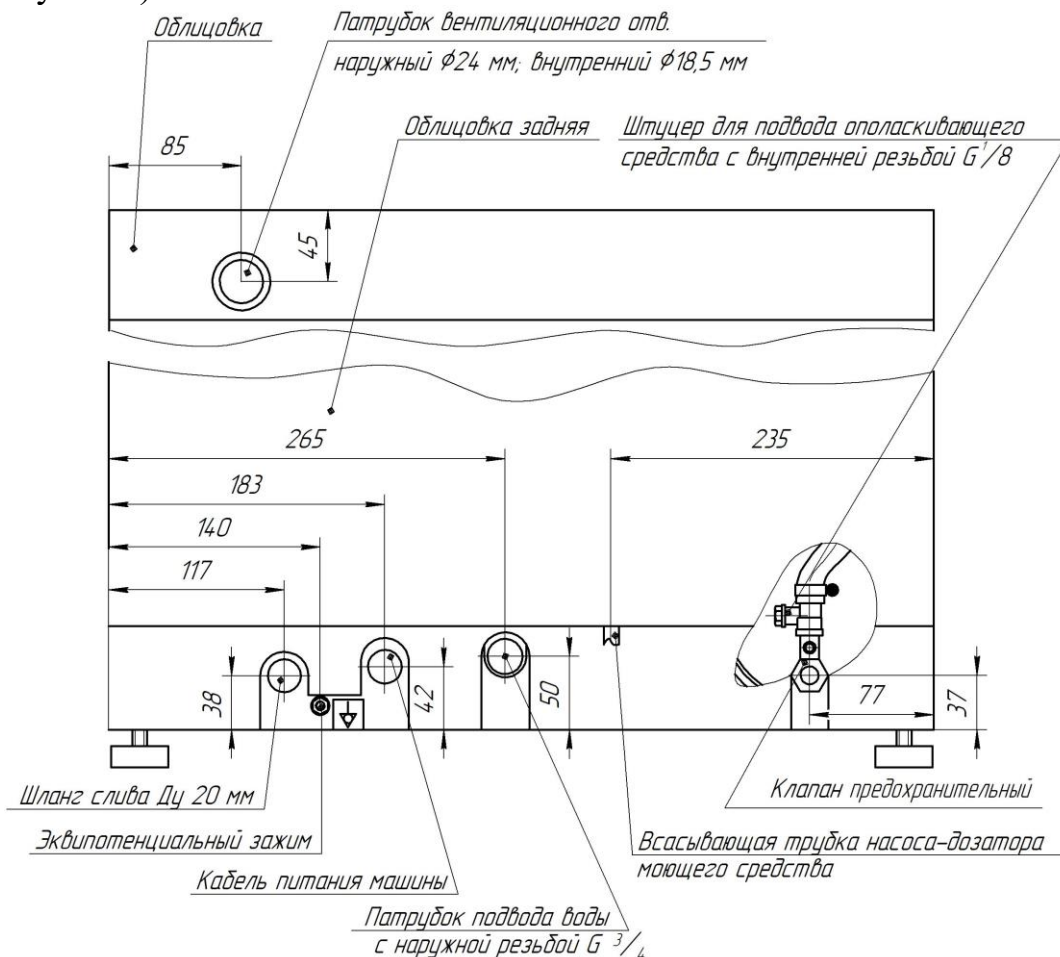
Установить в стационарную проводку автоматический выключатель QF характеристики С или В с номинальным напряжением 220 В и номинальным током согласно таблице 4, а также устройство защитного отключения (УЗО) QA с номинальным напряжением 220 В, номинальным током согласно таблице 4, номинальным отключающим дифференциальным током 0,03 А.

Таблица 4

| Исполнение машины | Номинальный ток автоматического выключателя QF в стационарной проводке, А | Номинальный ток УЗО QA в стационарной проводке, А, не менее |
|-------------------|---|---|
| МПФ-12-01 | 25 | 25 |
| МПФ-12-01-3 | 16 | 16 |

К УЗО подключить кабель питания машины. Коричневый провод кабеля подключить к зажиму фазы (L), голубой провод (нулевой рабочий провод – с маркировкой N) – к зажиму нейтрали (N), зелено-желтый провод (провод заземления – с маркировкой PE) подключить к защитному зажиму распределительного щита (зажиму заземления).

Проверить и поджать при необходимости контактные соединения электроаппаратуры.

ВНИМАНИЕ! БЛОК УПРАВЛЕНИЯ ВЫХОДИТ ИЗ СТРОЯ И МАШИНА ТЕРЯЕТ ГАРАНТИЮ, ЕСЛИ НУЛЕВОЙ РАБОЧИЙ ПРОВОД НЕ ПОДКЛЮЧЕН К ЗАЖИМУ НЕЙТРАЛИ.

При необходимости, для соединения в систему уравнивания потенциалов всех одновременно доступных прикосновению металлических открытых проводящих частей электроустановок, сторонних проводящих частей и защитных проводников всего электрооборудования, использовать эквипотенциальный зажим

"  " расположенный сзади машины. Подсоединяемый к нему эквипотенциальный провод должен быть сечением не менее 2,5 мм² для медного провода.

Схема подключения машины к электрической сети приведена на рисунке 7.



Рисунок 7 – Схема подключения к электрической сети

3.6 Использование

Для мытья в машине рекомендуется использовать посуду, изготовленную из стекла, фаянса, фарфора или из коррозионностойкой стали толщиной не менее 0,8 мм, пригодную для мытья в посудомоечной машине. Для обеспечения качественного мытья необходимо, чтобы посуда была гладкой и не имела шероховатой поверхности.

Машину использовать строго по назначению, т.е. для мытья посуды.

Машина комплектуется двумя пластиковыми кассетами:



- синей, с продолговатой ячейкой на дне, для мытья стаканов;

- зеленой, с мелкой ячейкой на дне, для мытья приборов.

Приборы для мытья необходимо укладывать на дно кассеты в один ряд и закрывать сверху сеткой, входящей в комплект поставки. Для обеспечения качественного мытья не рекомендуется располагать приборы и стаканы в углах кассет. Мытье тарелок и блюд производите во вкладыше из комплекта поставки, предварительно установив его в синюю кассету для мытья стаканов.

Качество мытья, соответствующее ГОСТ14227-97, обеспечивается при условии, что мытье посуды производится сразу после ее использования и с поверхности посуды удалены остатки пищи, для чего рекомендуется очистить посуду от крупных остатков пищи и после установки ее в кассету смыть мелкие остатки пищи проточной теплой водой. Если в моечное отделение поступает посуда с засохшими остатками пищи, то перед мытьем в машине такую посуду необходимо замочить в моющем растворе.

Не рекомендуется открывать дверь до завершения цикла – пока не загорится светодиод "  ".

С целью экономии электроэнергии машину следует выключать во время простоя, нажав кнопку "  ", светодиоды "  ", "  " при этом должны погаснуть.

В случае повреждения или сбоя в работе отключить машину от электросети, используя кнопку "  " и выключатель в стационарной проводке.

3.7 Подготовка к работе, пробный пуск

Трубку для подачи моющего средства опустить в емкость с моющим средством. Емкость разместить в удобном для обслуживания месте. Для применения рекомендуется моющее средство "ТМ-Промолан С" изготовителя ООО "АСАНА-ТМ" или моющее средство "Крышталль-Плюс" изготовителя ООО "Научно-производственный центр ХИММЕДСИНТЕЗ", или моющее средство "Клинстар Термо" изготовителя ЗАО "Санитарная оборона", разбавленные водой в соотношении 1:1. Другие моющие средства, разрешенные Минздравом и пригодные для машинной мойки применять в соответствии с инструкцией изготовителя.



Установить души моющие и ополаскивающие, фильтр насоса и переливную трубу (при поставке машины с дренажным насосом переливная труба отсутствует.) в ванну моечной камеры. Закрывать ванну сетками. Закрывать дверь моечной камеры.

Произвести пробный пуск, для чего необходимо выполнить указания 3.8.





3.8 Последовательность работы

Открыть вентиль подвода воды к машине.

Подать напряжение на машину автоматическим выключателем, установленным в стационарной проводке потребителя. Загорится светодиод "  ".

Нажать на кнопку "  ". Дверь моечной камеры должна быть закрыта. В водонагреватель начнет поступать вода. После его заполнения подача воды прекратится. Начнется ее нагрев, загорится светодиод "  ", указывающий на включенное состояние ТЭН. По достижении температуры воды 85 °С подача ее продолжится. Подогретая вода из водонагревателя через форсунки душей ополаскивания поступит в ванну мытья. Когда вода в ванне достигнет верхнего датчика уровня, наполнение прекратится. Загорится светодиод "  " – машина готова к работе.

В зависимости от степени загрязнения посуды выбрать необходимую программу. Программа длительностью 120 с задана по умолчанию и для ее выбора не нужно нажимать кнопки. Для выбора программ длительностью 60, 90 и 180 необходимо нажать на одну из кнопок « I », « II », « III » соответственно. После нажатия кнопки загорится светодиод над выбранной программой. Чтобы сменить программу необходимо нажать на кнопку другой выбираемой программы, светодиод над кнопкой ранее выбранной программы погаснет. Для возврата к программе длительностью 120 с (заданной по умолчанию) необходимо повторно нажать на кнопку выбранной ранее программы, светодиод над ней погаснет. Выбор программы возможен как во время подготовки машины к работе, так и во время простоя машины. Во время выполнения одной из программ, выбор другой программы невозможен.

Открыть дверь машины, светодиод "  " станет мигать. Установить кассету с посудой в моечную камеру и закрыть дверь. Светодиод "  " погаснет. Выполнение заданной программы мытья и ополаскивания начнется после того, как прекратится нагрев воды в водонагревателе и светодиод "  " погаснет. После окончания рабочего цикла вновь загорится светодиод "  ". Открыть дверь и достать кассету с вымытой посудой. Далее программа будет запускаться автоматически после каждого закрытия двери при условии готовности машины к работе.

При открытии двери во время рабочего цикла, операция мытья или ополаскивания прервется, при закрытии двери прерванные операции продолжатся.

3.9 Сдача смонтированной машины

Сдача машины в эксплуатацию оформляется актом, который подписывает представитель организации, осуществляющей монтаж и наладку, и администрация предприятия, эксплуатирующего машину.

После сдачи в эксплуатацию к работе на машине допускается только специально обученный персонал, знающий устройство машины и правила ее эксплуатации.

4 Техническое обслуживание

4.1 Общие указания



Для нормальной, безотказной работы машины необходимо:

- проводить обслуживание машины в рекомендуемые интервалы времени;
- поддерживать давление в водопроводной магистрали в соответствии с приведенными выше требованиями;
- следить за чистотой машины.

4.2 Техническое обслуживание при эксплуатации

4.2.1 В течение рабочей смены необходимо проверять наличие моющего средства в емкости и своевременно его доливать.

Необходимо следить за отсутствием течей воды из-под машины и принимать меры по их устранению.

ВНИМАНИЕ! В процессе работы, по мере загрязнения воды, но не реже чем через каждые 3 ч, необходимо производить смену воды в ванне. Для этого выключить машину, нажав кнопку "  ", светодиоды "  ", "  " погаснут.

Открыть дверь, извлечь сетки и переливную трубу. После слива моющего раствора, выполнить действия в обратном порядке. При поставке машины с дренажным насосом слив моющего раствора из ванны осуществляется нажатием и удерживанием в нажатом состоянии кнопки "  ". Дренажный насос включится и будет работать, пока кнопка удерживается нажатой, и отключится после отпущения кнопки. При необходимости очистить сетки и фильтр насоса.

В конце рабочей смены слить моющий раствор из ванны, отключить машину от электросети выключателем в стационарной проводке, промыть сетки, фильтр насоса, моечную камеру и ванну машины водой. Очистить и промыть фильтр трубки насоса-дозатора от осадка. Очистить от загрязнений, накипи и протереть датчики уровня ванны (в машинах без дренажного насоса) и наружную поверхность машины. Перекрыть вентилем подачу воды к машине. Дверь моечной камеры оставить открытой.

Не реже одного раза в месяц снять моющие и ополаскивающие души, открутив гайки 7 и 8. Промыть и очистить души от накипи. Не допускать зарастания накипью щелей форсунок ополаскивающих душ.

Этот вид обслуживания производится работниками, эксплуатирующими машину.

4.2.2 Проверку клапана предохранительного производить один раз в 14 дней в режиме наполнения; в целях безопасности вода в водонагревателе не должна быть горячей. Для проверки работоспособности необходимо повернуть лапку клапана пока из выпускного отверстия не потечет вода, после чего вернуть лапку в исходное положение и добиться прекращения течи.

Не реже одного раза в месяц необходимо:

- очистить от загрязнений и накипи ТЭН ванны;
- без разборки определить техническое состояние электромагнитного клапана, водонагревателя, соединений трубопроводов, при необходимости подтянуть уплотнения, устранить течи;
- проверить состояние заземления, затянуть ослабленные крепления;
- проверить и поджать при необходимости контактные соединения электроаппаратуры.

4.3 Текущий ремонт

Один раз в три месяца произвести очистку фильтра осадочного.

Один раз в год необходимо:

- снять с водонагревателя крышку, предварительно слив воду из водонагревателя через клапан предохранительный (см. 4.2.2) и очистить ТЭН и электрод датчика "сухого хода" от накипи механическим путем (скалыванием) или обработкой в специальных растворах, а также смыть накипь и отложения, скопившиеся в резервуаре. **ЗАПРЕЩАЕТСЯ ПОГРУЖАТЬ НАРУЖНУЮ ЧАСТЬ НАГРЕВАТЕЛЬНЫХ ЭЛЕМЕНТОВ (НАД РЕЗЬБОЙ) В ОЧИЩАЮЩИЙ РАСТВОР.**

- снять пластмассовый тройник для подвода воды к ополаскивающим душам, отсоединив рукава резиновые и очистить его от накипи механическим путем (скалыванием) или обработкой в специальных растворах.

При работе машины на жесткой воде очистку электрода датчика "сухого хода" производить не реже одного раза в 6 месяцев. Для этого, не снимая крышку водонагревателя, снять датчик "сухого хода" и очистить его электрод. При необходимости заменить прокладку, устанавливаемую под датчик;

- проверить внешним осмотром состояние и крепление заземляющих проводников и зажимов токопроводящих проводников. Провести инструментальную проверку сопротивления между центральным болтом заземления, расположенным на дне машины возле панели с электрокомплектующими и заземленными металлическими частями, оно должно быть не более 0,1 Ом. Сопротивление изоляции каждого ТЭН должно быть не менее 1 МОм;

- проверить температуру воды при ополаскивании, она должна быть не ниже 85 °С. При отклонении ее от вышеуказанной, отрегулировать температуру согласно указаниям 1.4.

При повреждении кабеля питания его замену, во избежание опасности, должен производить изготовитель или сервисная служба, или аналогичный квалифицированный персонал.

Все работы по 4.2.2 и 4.3 производятся специалистами согласно указаниям 3.1 настоящего руководства.

4.4 Возможные неисправности и методы их устранения

Возможные неисправности и методы их устранения приведены в таблице 5.

Таблица 5

| Неисправность | Возможная причина | Способ устранения |
|---|--|--|
| При подаче напряжения на машину не горит светодиод "⚡". | Нет напряжения в питающей сети. Нарушено соединение шлейфа пульта управления с блоком управления. Вышел из строя предохранитель, расположенный на блоке управления | Устранить неисправность питающей сети. Восстановить соединение. Проверить правильность и надежность подключения нулевого рабочего провода и заменить предохранитель |
| Светодиод "⚡" мигает. | Обрыв фазы питания. | Восстановить цепь питания. |
| Светодиод "°" мигает. | Вышел из строя датчик температуры водонагревателя или ванны. | Заменить датчик температуры. |
| Дверь закрыта, при нажатии на кнопку "◇" водонагреватель не наполняется водой, светодиод "°" не загорается. | Закрыт вентиль подачи воды в машину. Не работает электромагнитный клапан. Вышел из строя блок управления. | Открыть вентиль. Проверить электромагнитный клапан и устранить неисправность. Заменить блок управления. |
| Дверь закрыта, при нажатии на кнопку "◇" машина не наполняется водой, светодиод "⏻" мигает. | Не работает микропереключатель блокировки работы при открытии двери. | Восстановить работу микропереключателя, отрегулировав его положение. |
| При достижении водой электрода верхнего датчика уровня в ванне вода продолжает поступать из души. | Не закрылся электромагнитный клапан. Электрод датчика "сухого хода" водонагревателя или электрод верхнего датчика уровня ванны покрыт большим слоем накипи. | Проверить электромагнитный клапан, устранить неисправность или заменить клапан. Очистить электрод датчика "сухого хода" водонагревателя или электрод верхнего датчика уровня ванны от накипи. |
| Во время цикла машина отключилась, светодиод "⏻" мигает. | Ослабла защелка двери. | Снять верхнюю облицовку и поджать пружину защелки. |
| После закрытия двери долго идет нагрев (горит светодиод "°") перед включением насоса мытья. | Вышел из строя ТЭН водонагревателя. ТЭН покрыт большим слоем накипи. Давление в водопроводной сети более 0,4 МПа. | Заменить ТЭН. Очистить ТЭН от накипи. Обеспечить давление от 0,2 до 0,4 МПа. |

Продолжение таблицы 5

| Неисправность | Возможная причина | Способ устранения |
|---|---|--|
| Во время работы при включении дренажного насоса выкачивается вся вода из ванны* | Засорилось антисифонное отверстие на задней стенке и отходящая от него трубка | Гибкой проволокой Ø 1-2 мм длиной около 150 мм прочистить дренажное отверстие на задней стенке |
| Светодиоды "⚡" и "t°" горят, вода не нагревается. Сработал термовыключатель. | Сбой настройки потенциометра. Выход из строя блока управления. | Уменьшить температуру отключения ТЭН в водонагревателе верхним потенциометром блока управления. Заменить блок управления. |
| Вода не удаляется из ванны. | Засорена сливная канализация. Перегнут шланг слива. Трап системы сливной канализации находится выше основания машины. Засорился дренажный насос или отходящие от него шланги* | Проверить и при необходимости прочистить канализационный трап Устранить неисправность. Правильно выполнить монтаж. Прочистить насос и шланги. |
| Ухудшилось качество мытья посуды. | Засорились ополаскивающие или моющие души. Низкая температура ополаскивающей воды. В ванну не подается моющее средство из дозатора. Не вращаются ополаскивающие души. Давно не заменялся моющий раствор. Уменьшился расход воды на ополаскивание вследствие засорения фильтра осадочного. Вкладыш для тарелок установлен в зеленую кассету с мелкой ячейкой на дне. | Прочистить души. Увеличить уставку температуры нагрева воды в водонагревателе потенциометром регулировки температуры. Проверить наличие моющего средства в емкости. Прочистить трубки насоса-дозатора или его фильтр, при необходимости отрегулировать дозу. Обеспечить давление в водопроводной сети более 0,2 МПа. Прочистить пластмассовый тройник для подвода воды к ополаскивающим душам. Промыть ванну, заменить воду. Прочистить фильтр. Установить вкладыш для тарелок в синюю кассету с продолговатой ячейкой на дне. |

*Для машин МПФ-12-01-ДН, МПФ-12-01-3-ДН.

Примечание – Во время работы машины, возможны сбои в программе блока управления, приводящие к остановке цикла и выключению блока. Работоспособность восстанавливается после повторного включения блока управления в работу нажатием кнопки "◊" на панели управления.

5 Транспортирование и хранение

5.1 Транспортирование машин осуществляется в упакованном виде в закрытом транспорте в соответствии с правилами перевозки грузов, действующими на данном виде транспорта.

5.2 Условия транспортирования машин в части воздействия климатических факторов – по условиям хранения 5 ГОСТ 15150-69, при температуре воздуха от минус 50 °С до плюс 50 °С и среднемесячной относительной влажности 75 % при 15 °С.

Условия транспортирования в части воздействия механических факторов – С по ГОСТ 23170-78.

5.3 Группа условий хранения машин – 2 по ГОСТ 15150-69 (неотапливаемые хранилища в макроклиматических районах с умеренным и холодным климатом в условно чистой атмосфере при температуре воздуха от минус 50 °С до плюс 40 °С и среднегодовой относительной влажности 75 % при 15 °С).

6 Ресурсы, гарантии изготовителя

6.1 Показатели надежности:

- средняя наработка на отказ не менее 900 ч;
- средний срок службы, не менее 8 лет;
- среднее время восстановления работоспособного состояния не более 2 ч.

6.2 Изготовитель гарантирует соответствие машины требованиям технических условий при соблюдении условий транспортирования, хранения, монтажа, эксплуатации и технического обслуживания согласно настоящему руководству по эксплуатации.

Гарантийный срок – 12 месяцев со дня ввода машин в эксплуатацию, но не более 24 месяцев с даты изготовления.

Заполнение гарантийного талона (Приложение А) при вводе в эксплуатацию обязательно.

В течение гарантийного срока, при выходе машины из строя, изготовитель или организация, имеющая договор с ОАО "Гродторгмаш" на гарантийное и сервисное обслуживание безвозмездно производит ее ремонт по предъявлению потребителем заполненного гарантийного талона.

Претензии изготовителем не принимаются:

- при отсутствии гарантийного талона;
- в случае нарушения условий хранения, транспортирования, монтажа и эксплуатации;
- при нарушениях сроков технического обслуживания машины, установленных настоящим руководством. **Заполнение раздела "Учет технического обслуживания в период гарантийного срока" для работ, выполняемых согласно 4.2.2 и 4.3 обязательно;**
- в случае монтажа, наладки или ремонта машины организацией, не имеющей договора с ОАО "Гродторгмаш", или его письменного разрешения на проведение вышеуказанных работ;
- при изменениях в конструкции машины, произведенных потребителем без разрешения изготовителя.

По истечении срока службы возможно дальнейшее использование машины после проведения ревизии ее технического состояния, замены изношенных деталей и комплектующих изделий специалистами ремонтного предприятия.

При невыполнении указанного выше не гарантируется безопасная и эффективная работа машины, возможен частый выход ее из строя.

7 Утилизация

При утилизации необходимо разобрать и рассортировать составные части машины по материалам, из которых она изготовлена, и утилизировать их в соответствии с действующим законодательством страны.

8 Свидетельство о приемке

Машина посудомоечная фронтальная МПФ-12-01 МПФ-12-01-ДН

МПФ-12-01-3 МПФ-12-01-3-ДН

"Котра" № _____

соответствует требованиям ТУ ВУ 500059647.024-2005 "Машины посудомоечные фронтальные МПФ "Котра" и признана годной для эксплуатации.

Штамп ОТК

Дата изготовления

9 Свидетельство об упаковывании

Машина посудомоечная фронтальная МПФ-12-01 МПФ-12-01-ДН

МПФ-12-01-3 МПФ-12-01-3-ДН

"Котра" № _____

упакована Открытым акционерным обществом "Гродненский завод торгового машиностроения" согласно требованиям, предусмотренным в действующей технической документации.

Штамп ОТК

Дата

10 Учет технического обслуживания в период гарантийного срока

Таблица 6

| Дата | Вид технического обслуживания | Краткое содержание выполненных работ | Наименование предприятия, выполнившего техническое обслуживание | Должность, фамилия и подпись | |
|------|-------------------------------|--------------------------------------|---|------------------------------|---------------------|
| | | | | выполнившего работу | проверившего работу |
| | | | | | |

Продолжение таблицы 6

| Дата | Вид технического обслуживания | Краткое содержание выполненных работ | Наименование предприятия, выполнившего техническое обслуживание | Должность, фамилия и подпись | |
|------|-------------------------------|--------------------------------------|---|------------------------------|---------------------|
| | | | | выполнившего работу | проверившего работу |
| | | | | | |

Корешок талона №1

на гарантийный ремонт машины МПФ-12-01 МПФ-12-01-ДН МПФ-12-01-3

МПФ-12-01-3-ДН "Котра"

Изъят " " 20 г.

Выполнены работы

Исполнитель

подпись

М.П.

Линия отреза

Приложение А

Открытое акционерное общество
"Гродненский завод торгового машиностроения"
230023, Республика Беларусь, г. Гродно, ул. Тимирязева, 16

ТАЛОН №1 НА ГАРАНТИЙНЫЙ РЕМОНТ

1 Машина посудомоечная фронтальная

МПФ-12-01 МПФ-12-01-ДН МПФ-12-01-3

МПФ-12-01-3-ДН "Котра" № _____

_____ месяц, год выпуска

Штамп ОТК

2 _____

дата продажи (поставки) изделия продавцом (поставщиком)

М.П.

_____ подпись

3 _____

дата ввода изделия в эксплуатацию

М.П.

_____ подпись

Выполнены работы _____

Исполнитель

Владелец

наименование предприятия, выполнившего ремонт и его адрес

М.П.

должность и подпись руководителя предприятия, выполнившего ремонт

Приложение А

Открытое акционерное общество
"Гродненский завод торгового машиностроения"
230023, Республика Беларусь, г. Гродно, ул. Тимирязева, 16

ТАЛОН №2 НА ГАРАНТИЙНЫЙ РЕМОНТ

1 Машина посудомоечная фронтальная

МПФ-12-01 МПФ-12-01-ДН МПФ-12-01-3

МПФ-12-01-3-ДН "Котра" № _____

_____ месяц, год выпуска

Штамп ОТК

2 _____

дата продажи (поставки) изделия продавцом (поставщиком)

М.П. _____

подпись

3 _____

дата ввода изделия в эксплуатацию

М.П. _____

подпись

Выполнены работы _____

Исполнитель _____

Владелец _____

фамилия, имя, отчество

подпись

_____ наименование предприятия, выполнившего ремонт и его адрес

М.П. _____

_____ должность и подпись руководителя предприятия, выполнившего ремонт

Корешок талона №2

на гарантийный ремонт машины МПФ-12-01 МПФ-12-01-ДН МПФ-12-01-3

МПФ-12-01-3-ДН "Котра"

Изъят " " _____ 20 г.

Выполнены работы _____

Исполнитель _____

подпись

М.П.

Линия отреза

Приложение А

Открытое акционерное общество
"Гродненский завод торгового машиностроения"
230023, Республика Беларусь, г. Гродно, ул. Тимирязева, 16

ТАЛОН №1 НА ГАРАНТИЙНЫЙ РЕМОНТ

1 Машина посудомоечная фронтальная

МПФ-12-01 МПФ-12-01-ДН МПФ-12-01-3

МПФ-12-01-3-ДН "Котра" № _____

_____ месяц, год выпуска

Штамп ОТК

2 _____

дата продажи (поставки) изделия продавцом (поставщиком)

М.П. _____ подпись

3 _____

дата ввода изделия в эксплуатацию

М.П. _____ подпись

Выполнены работы _____

Исполнитель

Владелец

фамилия, имя, отчество

подпись

наименование предприятия, выполнившего ремонт и его адрес

М.П.

должность и подпись руководителя предприятия, выполнившего ремонт

Корешок талона №3

на гарантийный ремонт машины МПФ-12-01 МПФ-12-01-ДН МПФ-12-01-3

МПФ-12-01-3-ДН "Котра"

Изъят " " _____ 20 г.

Исполнитель _____

подпись

М.П.

Линия отреза